













Шкаф 800x580x1900		Спецификация			
№ детали	Наименование детали	Размер деталей		Материал	Кол-во
1	Бок шкафа	1884	576	ДСП 16 мм	2
2	Крыша	804	578	ДСП 16 мм	1
3	Пол	768	574	ДСП 16 мм	1
4	Крышка	768	574	ДСП 16 мм	1
5	Полка	768	556	ДСП 16 мм	1
6	Цоколь	768	55	ДСП 16 мм	2
7	Фальшпанель	768	150	ДСП 16 мм	1
8	Задняя стенка	900	796	Оргалит 4 мм	2
9	Фасад ящика + ф/п	250	762	ДСП 16 мм	2
10	Фасад распашной	1343	431	ДСП 16 мм	2
11	Боковая стека ящика	550	150	ДСП 16 мм	4
12	Дно ящика	720	540	ДСП 10 мм	2
13	Задняя стенка ящика	709	150	ДСП 16 мм	2
14	Вешало продольное	760	--		1

### Таблица фурнитуры шкафа

Ф-1 Ручка-кнопка цветная  4 шт.	Ф-2 Винт для (минификса)  8 шт.	Ф-3 Стяжка эксцентриковая (минификс)  8 шт.
Ф-4 Заглушка для (минификса)  8 шт.	Ф-5 Направляющие 500 мм.  2 комплекта	Ф-6 Конфирмат (евровинт)  28 шт.
Ф-7 Заглушка к конфирмату  28 шт.	Ф-8 Шкант 8x30  10 шт.	Ф-9 Подпятник  4 шт.
Ф-10 Гвоздь  60 шт.	Ф-11 Саморез 3,5x15  60 шт.	Ф-12 Саморез 4,0x30  8 шт.
Ф-13 Торцевое крепление  2 шт.	Ф-14 Петля дверная  6 шт.	Ф-15 Ключ шестигранный  1 шт.

Группа компаний «Орматек»  
Тел. 8-800-333-37-37

**ОРМАТЕК**  
МАТРАСЫ КРОВАТИ АКСЕССУАРЫ

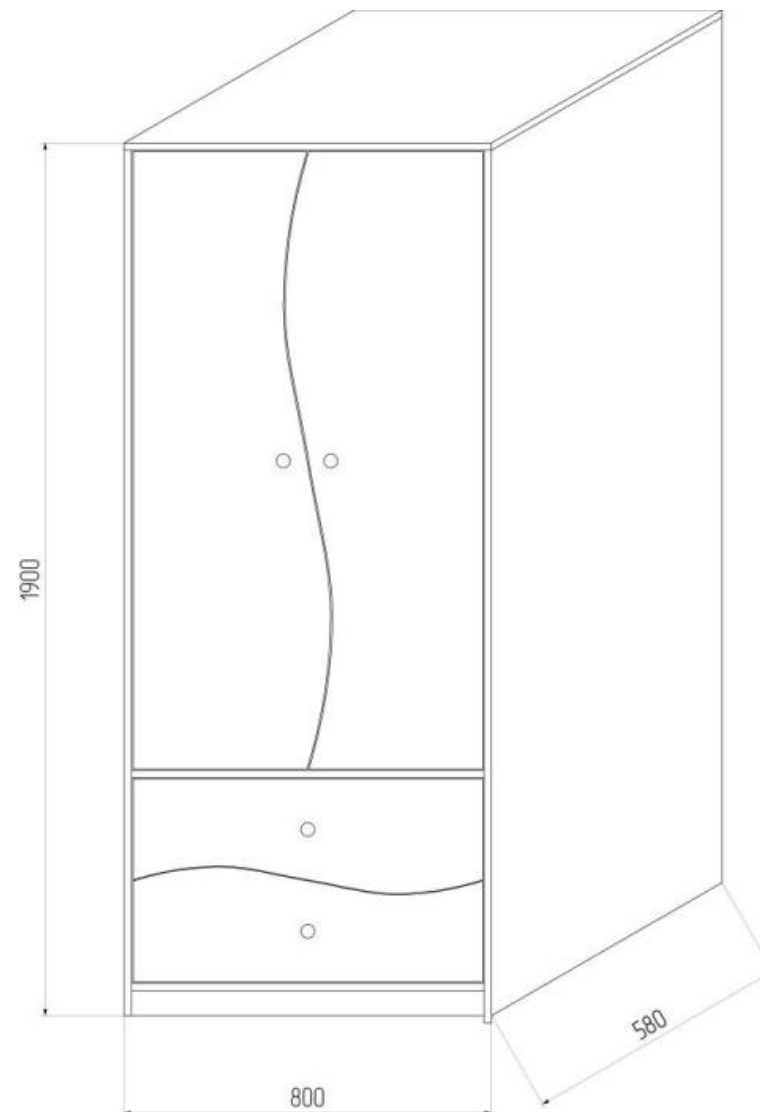

## Шкаф Соната Kids

Высота - 1900 мм  
Ширина - 800 мм  
Глубина - 580 мм

### Эксплуатация и уход за мебелью.

Сохранность мебели и срок ее службы зависит не только от качества материалов, но, также, от правильного ухода за мебелью в процессе эксплуатации. Щитовые поверхности следует предохранять от механических повреждений. При ослаблении соединений необходимо периодически подкручивать винты и стяжки.

В процессе эксплуатации загрязненные места следует очищать мягкой тканью, средствами по уходу за мебелью. Изделия мебели должны храниться в крытых помещениях при t не ниже +2 С. Не допускается установка и хранение мебели в помещении с влажностью более 70%.

### Гарантийные обязательства.

Гарантийный срок эксплуатации изделия-18 месяцев.

Производитель гарантирует соответствие изделия ТУ предприятия изготовителя при соблюдении условий транспортирования, эксплуатации и рекомендаций по уходу.

В течение действия гарантийного срока производитель рассматривает претензии потребителей по качеству изделий и производит их ремонт или замену.

Для предъявления претензий необходимо в обязательном порядке предоставить информацию с этикетки.

По дефектам, появившимся из-за несоблюдения потребителем условий транспортирования, сборки, эксплуатации и рекомендаций по уходу за изделием, претензии не принимаются.

В связи с постоянной работой, направленной на улучшение потребительских свойств мебели, предприятие-изготовитель оставляет за собой право на изменения конструкции, не влияющие на качество и внешний вид изделий.

## Уважаемый покупатель!

Благодарим Вас за приобретение нашей продукции. Убедительно просим Вас принять к сведению настоящую информацию для потребителей и следовать ее рекомендациям.

Для удобства транспортировки и предохранения от повреждений мебель поставляется в разобранном виде. В целях повышения надежности и долговечности изделий, улучшения их качества, повышения эстетичности и совершенствования конструкций изделий, замены крепежной фурнитуры без внесения изменений в настоящую инструкцию.

Прежде чем приступить к сборке, проверьте комплектность согласно комплектовочной ведомости, и внимательно ознакомьтесь с настоящей инструкцией.

### Правила сборки.

Сборку следует производить на ровном полу, покрытым тканью или бумагой, во избежание повреждений кромок и загрязнения мебели. Сборку корпуса следует производить в горизонтальном положении. Необходимо соблюдать осторожность, чтобы не повредить отделанные поверхности. Детали при сборке необходимо закреплять прочно под прямым углом, не допуская их качания.

Для сборки потребуются рулетка, молоток, крестовая отвертка (или шуруповерт).

Проверить комплектность каждого пакета по имеющемуся на них маркировке.

**Внимание!** Проверьте наличие фурнитуры и метизов.

Перед началом сборки необходимо определить расположение деталей в изделии в соответствии со схемой сборки.

### Сборка комода

Сборка шкафа начинается с установки подпятников (Ф-9) на гвозди (Ф-10), направляющих (Ф-5) к бокам (дет. 1) в надсверленные отверстия саморезами 3,5x15 (Ф-11) рис.1 А.

Шканти (Ф-8) устанавливаются в бока (дет. 1) так, чтобы видимая часть не превышала 11мм.



Рис.1 Сборка корпуса шкафа

Закрепите цоколя (дет. 6) к полу (дет. 3) с помощью конфирматов (Ф-6) рис.1 Б. Затем к собранной конструкции присоедините боковые стенки (дет. 1), установив между ними поочередно крышку (дет. 4), полку (дет. 5), а затем фальшпанель (дет. 7) с помощью конфирматов (Ф-6) рис.1 В.

Крыша шкафа (дет. 2) крепится с помощью эксцентриковой стяжки (Ф-3) и винта (Ф-2) рис.1 В.

Перед установкой задней стенки (дет. 8) проверьте прямоугольность конструкции, замерив диагонали рулеткой (должны быть равными).

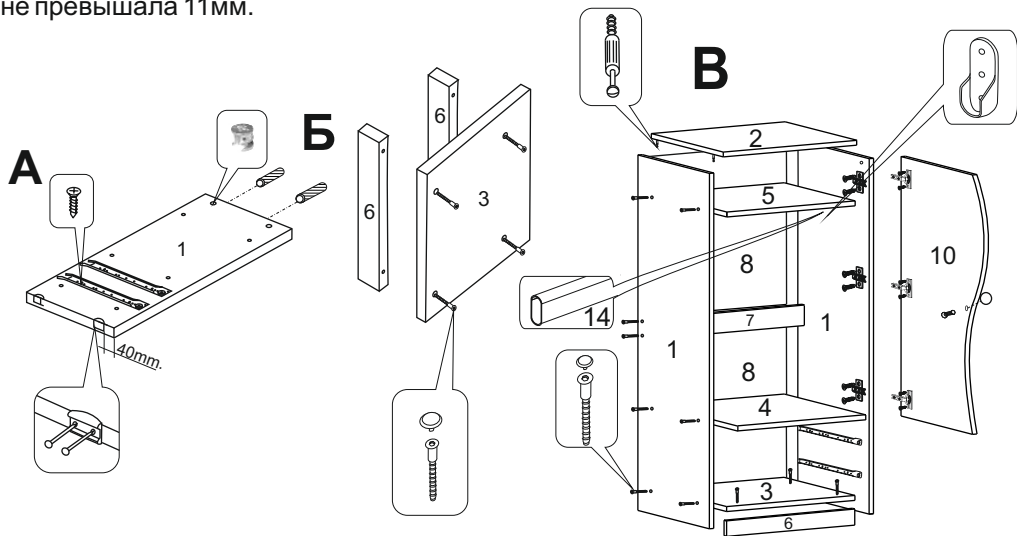
С помощью гвоздей (Ф-10) закрепите заднюю стенку (дет. 8). Затем в надсверленные отверстия на боковинах (дет. 1) с помощью саморезов 3,5x15 (Ф-11) закрепите торцевые крепления (Ф-13) и ответные планки дверных петель (Ф-14) рис.1 В. Установите вешало (дет. 14) в торцевые крепления.

Установите дверные петли (Ф-14) и цветные ручки (Ф-1) на распашных фасадах (2 шт.) (дет. 10). Установите фасады на шкаф, закрепив петли в ответных планках. С помощью регулировочных винтов откорректируйте положение фасадов.

### Сборка ящика.

Перед сборкой ящика, установите шканти (Ф-8) в боковые стенки (дет. 11) рис. 2А.

Установите винты эксцентриков (Ф-2) в фасад ящика (дет. 9) рис. 2Б.

Установите эксцентрики (Ф-3) в боковые стенки (дет. 11) рис. 2В.

Закрепите боковые стенки с фасадом ящика (дет. 9).

Установите дно (дет. 12) в пазы, затем закрепите заднюю стенку (дет. 13) с боковинами (дет. 11), используя конфирматы (Ф-6) рис. 2В.

Закрепите дно ящика (дет. 13) к фальшпанели, расположенной на фасаде (дет. 9), с помощью саморезов 4,0x30 (Ф-12) рис. 2Г.

К боковинам ящика (дет. 11) в надсверленные отверстия крепить направляющие (Ф-5) на саморезы 3,5x15 (Ф-11) рис. 2Г.

Установить цветную ручку (Ф-1) через отверстие на фасаде ящика (дет. 9).

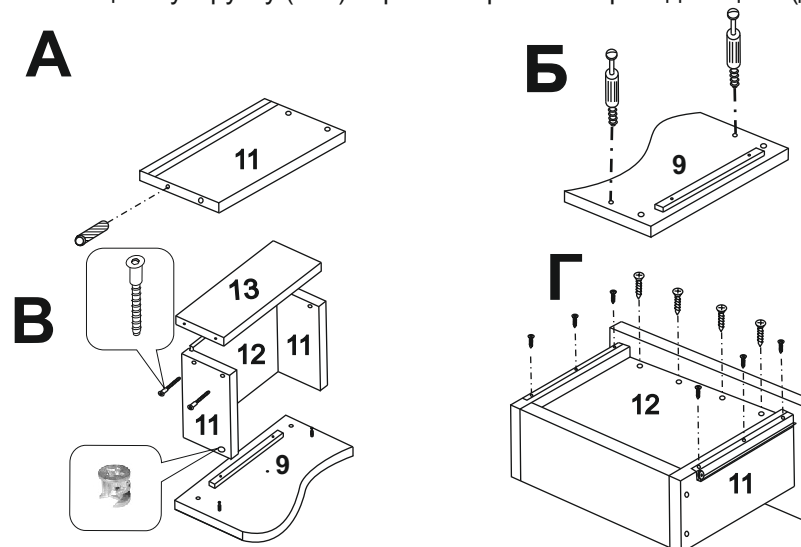

Рис.2 Сборка ящика шкафа