













Спецификация					
№ детали	Наименование детали	Размер детали		Материал	Кол-во
1	Бок	845	468	ДСП 16 мм	4
2	Крыша	1504	498	ДСП 25 мм	1
3	Пол	392	468	ДСП 16 мм	2
4	Цоколь	392	55	ДСП 16 мм	4
5	Задняя стенка	810	420	Оргалит 4 мм	2
6	Фасад ящика	194	420	МЭ+ДСП 16 мм	8
7	Боковая стенка ящика	130	450	ДСП 16 мм	16
8	Дно ящика	455	363	Оргалит 4 мм	8
9	Задняя стенка ящика	130	333	ДСП 16 мм	8
10	Задняя стенка средней ниши	165	648	Оргалит 4 мм	1
11	Фасад среднего ящика	140	648	МЭ+ДСП 16 мм	1
12	Боковая стека среднего ящика	80	450	ДСП 16 мм	2
13	Дно среднего ящика	455	591	Оргалит 4 мм	1
14	Задняя стенка среднего ящика	80	561	ДСП 16 мм	1
15	Перегородка	129	468	ДСП 16 мм	2
16	Дно средней ниши	652	468	ДСП 16 мм	1

## Таблица фурнитуры

№1 Винт для (минификса)  12 шт.	№2 Стяжка эксцентриковая (минификс)  12 шт.	№3 Ключ шестигранный  1 шт.
№4 Заглушка для (минификса)  12 шт.	№5 Направляющие 457 мм.  9 комплектов	№6 Конфирмат (евровинт)  92 шт.
№7 Заглушка к конфирмату  92 шт.	№8 Шкант 8x30  8 шт.	№9 Подпятник  8 шт.
№10 Гвоздь  80 шт.	№11 Саморез 3,5x15  140 шт.	№12 Саморез 3,5x25  115 шт.
№13 Заглушка для самореза  115 шт.		

Группа компаний «Орматек»  
Тел. 8-800-333-37-37

**ОРМАТЕК**  
МАТРАСЫ КРОВАТИ АКСЕССУАРЫ

## Стол туалетный Como/Veda



Высота - 870 мм  
Ширина - 1500 мм  
Глубина - 500 мм

### Эксплуатация и уход за мебелью.

Сохранность мебели и срок ее службы зависит не только от качества материалов, но, также, от правильного ухода за мебелью в процессе эксплуатации. Щитовые поверхности следует предохранять от механических повреждений.

При ослаблении соединений необходимо периодически подкручивать винты и стяжки.

В процессе эксплуатации загрязненные места следует очищать мягкой тканью, средствами по уходу за мебелью. Изделия мебели должны храниться в крытых помещениях при t не ниже +2 С. Не допускается установка и хранение мебели в помещении с влажностью более 70%.

После сборки изделия необходимо наклеить ярлык, находящийся в пакете с фурнитурой на заднюю стенку мебели в угол.

### Гарантийные обязательства.

Гарантийный срок эксплуатации изделия - 18 месяцев.

Производитель гарантирует соответствие изделия ТУ предприятия изготовителя при соблюдении условий транспортирования, эксплуатации и рекомендаций по уходу.

В течение действия гарантийного срока производитель рассматривает претензии потребителей по качеству изделий и производит их ремонт или замену.

Для предъявления претензии необходимо в обязательном порядке предоставить информацию с этикетки.

По дефектам, появившимся из-за несоблюдения потребителем условий транспортирования, сборки, эксплуатации и рекомендаций по уходу за изделием, претензии не принимаются.

В связи с постоянной работой, направленной на улучшение потребительских свойств мебели, предприятие-изготовитель оставляет за собой право на изменения конструкции, не влияющие на качество и внешний вид изделий.

## Уважаемый покупатель!

Благодарим Вас за приобретение нашей продукции. Убедительно просим Вас принять к сведению настоящую информацию для потребителей и следовать ее рекомендациям.

Для удобства транспортировки и предохранения от повреждений мебель поставляется в разобранном виде. В целях повышения надежности и долговечности изделий, улучшения их качества, повышения эстетичности и комфортабельности, производитель оставляет за собой право совершенствования конструкций изделий, замены крепежной фурнитуры без внесения изменений в настоящую инструкцию.

Прежде чем приступить к сборке, проверьте комплектность согласно комплектовочной ведомости, и внимательно ознакомьтесь с настоящей инструкцией.

## Правила сборки.

Сборку следует производить на ровном полу, покрытым тканью или бумагой, во избежание повреждений кромок и загрязнения мебели. Сборку корпуса следует производить в горизонтальном положении. Необходимо соблюдать осторожность, чтобы не повредить отделанные поверхности. Детали при сборке необходимо закреплять прочно под прямым углом, не допуская их качания.

Для сборки потребуются угольник, молоток, отвертки и рулетка.

Проверить комплектность каждого пакета по имеющемуся на них маркировке.

**Внимание!** Проверьте наличие фурнитуры и метизов.

Перед началом сборки необходимо определить расположение деталей в изделии в соответствии со схемой сборки.

## Сборка стола

Сборка стола начинается с установки направляющих (№5) к бокам (дет. №1) и к перегородкам (дет. №15) в надсверленные отверстия саморезами 3,5x15 (№11) рис.1"а".

К нижним торцам боков (дет. №1) прибить подпятники (№9) гвоздями (№10).

Сборку корпуса следует производить в вертикальном положении торцевой кромкой вверх.

Закрепите цоколя (дет. №4) к полу (дет. №3) с помощью конфирматов №6) рис.1"б".



Рис.1 Сборка корпуса



Рис.2 Сборка ящика

Затем, к собранной конструкции присоедините боковые стенки (дет. №1) с помощью конфирматов (№6) рис.1"в". Далее, в торцевые отверстия диаметром 8мм боковин (дет. №1) вставьте шканты №8 до упора, а в отверстия диаметром 15мм вставьте эксцентрики минификс №2. рис.1а. Таким же образом установите эксцентрики в отверстия перегородки (дет. №15).

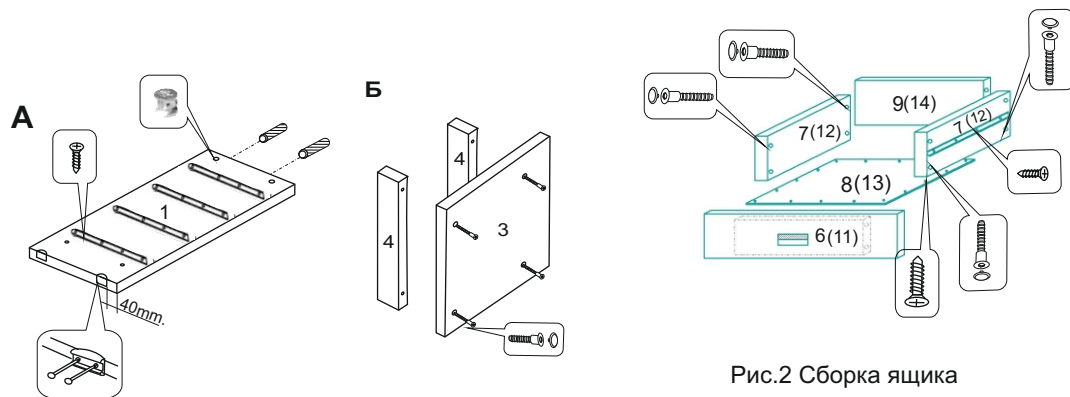
В отверстия на крышке (дет.2) вверните винты минификса №1 рис.3.

Установите крышку (дет. №2) на ранее собранную конструкцию, вставив винты минификса №1 в отверстия с эксцентриками №2 и повернув эксцентрик по часовой стрелке до упора с помощью отвертки. рис.3.

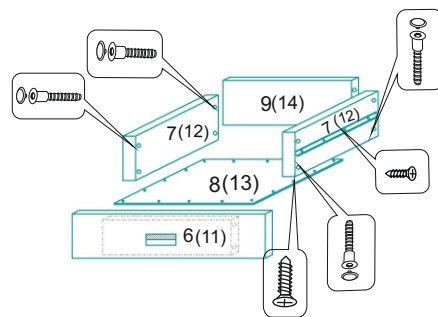
К нижней кромке перегородок (дет. №15) присоедините дно средней ниши (дет. №16) используя конфирматы №6.

С помощью гвоздей (через каждые 100мм) закрепите задние стенки (дет. №5, №10).

Закройте всю видимую фурнитуру пластиковыми заглушками №4, №7.

## Сборка ящиков стола (ящика средней ниши).

Установите боковые стенки ящиков дет. 7 (дет.12) к задней стенке дет.9 (дет.14) и фасаду ящика дет. 6 (дет.11) и через отверстия в боковинах ящика закрепите детали между собой с помощью конфирматов №6.

Предварительно проверив равенство диагоналей, выравнявая по бокам, приверните дно ящиков дет.8 (дет.13) саморезами 3,5x25 №12 с помощью отвертки. рис.2 «в».

К боковинам ящиков в надсверленные отверстия закрепите направляющие №5 на саморезы 3,5x15 (см. раздел **Установка направляющих**).

Закройте всю видимую фурнитуру пластиковыми заглушками №7, №13.



Рис.3 Сборка стола

## Установка направляющих.

1. В комплекте находится пара шариковых направляющих. В самом начале монтажа необходимо раскрыть их. Это необходимо для удобства монтажа.
2. Каждая направляющая состоит из двух съёмных, зафиксированных частей. Поэтому возьмите и отодвиньте ножку фиксатора вниз и аккуратно вытащите съёмную часть направляющей. (рис.3а).
3. Теперь у нас каждая направляющая состоит из двух съёмных частей (рис.3б). Съёмные части №1 крепятся к боковине ящика, а части №2 к боковине ниши, где будет ящик. Съёмная часть направляющей №1 крепится к боковой стенке ящика. У нас она крепится посередине ящика на саморезы 3,5х15. (рис.3в).
4. Передняя часть направляющей должна быть в заподлицо с передней стенкой ящика (где будет крепиться фасад). На самой съёмной части направляющей большое количество отверстий разной формы (круглые, горизонтальные, вертикальные).
  - а) Горизонтальные отверстия дают возможность передвинуть направляющую вперёд, назад на 1-2 мм.
  - б) Вертикальные отверстия соответственно дают возможность передвинуть направляющую в вверх или вниз на 1-2 мм. Это бывает необходимо при монтаже фасада (если допущена незначительная ошибка при установке направляющей).
  - в) Круглое отверстие – для фиксирования точного положения направляющей. Из этого следует, что монтировать направляющие следует начинать с горизонтального отверстия (возможно, Вы не сможете сразу точно закрутить направляющую в заподлицо с передней стенкой ящика, а горизонтальное отверстие позволит передвинуть направляющую вперёд, назад).
5. Затем следует застопорить направляющую, закрутите саморез в круглое отверстие. Горизонтальные отверстия используйте только временно, после нахождения точного положения направляющей, застопорите её, закрутив саморез в круглое отверстие. Если это не сделать, то со временем ящик опустится вниз.
7. Теперь как установить шариковые направляющие к боковине ниши. Передняя часть направляющей должна быть заглублена на 29 мм относительно края боковины ниши, на которую крепится направляющая (рис.3в).
8. Дальнейшая установка аналогичная креплению направляющей №1.

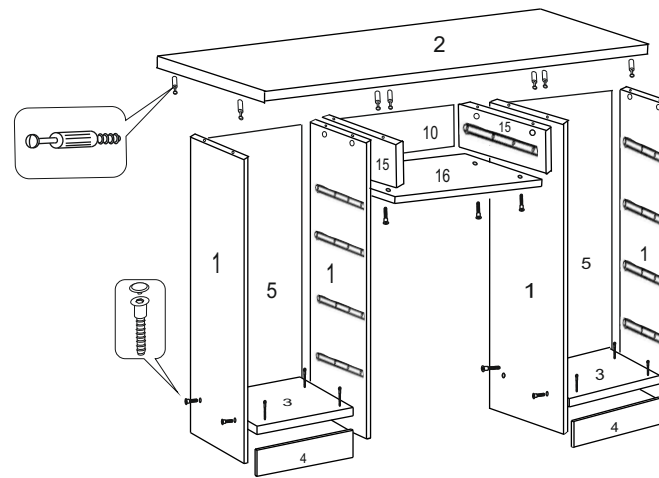

рис.3а



рис.3б

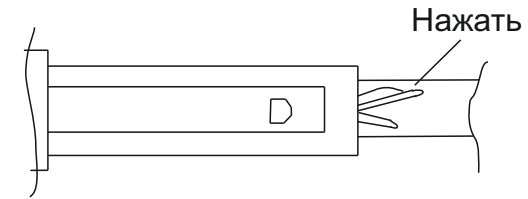
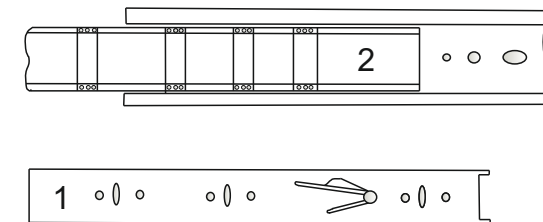
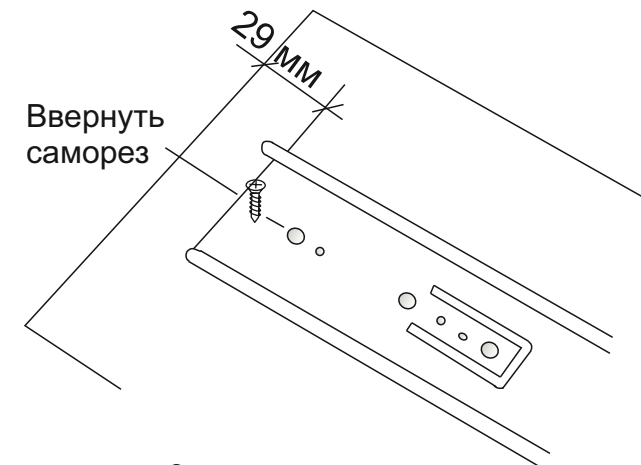

рис.3в