

Вы также можете приобрести аналогичную продукцию:

Группа компаний «Орматек»  
Тел. 8-800-333-37-37

**ОРМАТЕК**  
МАТРАСЫ КРОВАТИ АКСЕССУАРЫ

## Шкафы-купе



2-дверный

## Шкаф-купе серии Orma Soft

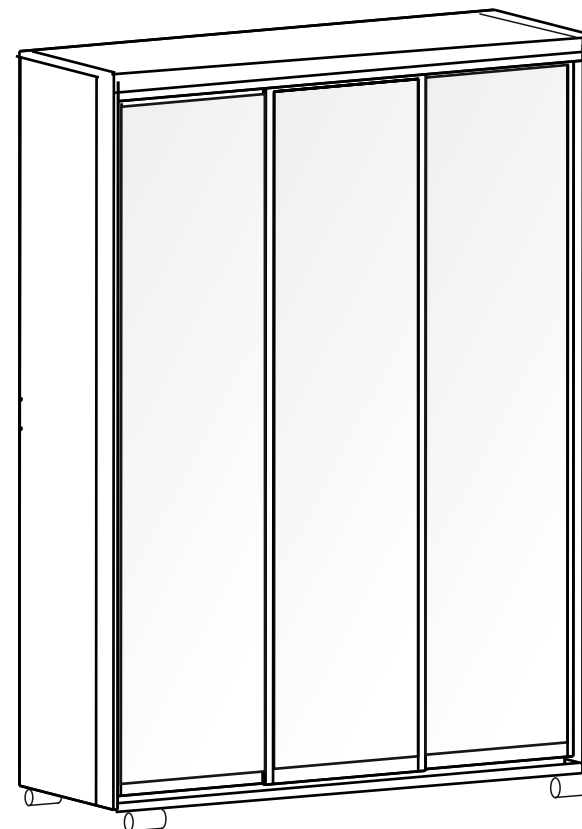

Высота - 2200 мм  
Ширина - 1774 мм  
Глубина - 600 мм

## Уважаемый покупатель!

Благодарим Вас за приобретение нашей продукции. Убедительно просим Вас принять к сведению настоящую информацию для потребителей и следовать ее рекомендациям.

Для удобства транспортировки и предохранения от повреждений мебель поставляется в разобранном виде. В целях повышения надежности и долговечности изделий, улучшения их качества, повышения эстетичности и комфортабельности, производитель оставляет за собой право совершенствования конструкций изделий, замены крепежной фурнитуры без внесения изменений в настоящую инструкцию.

Прежде чем приступить к сборке, проверьте комплектность согласно комплектовочной ведомости, и внимательно ознакомьтесь с настоящей инструкцией.

### Правила сборки.

Сборку следует производить на ровном полу, покрытом тканью или бумагой, во избежание повреждений кромок и загрязнения мебели. Сборку корпуса следует производить в горизонтальном положении. Необходимо соблюдать осторожность, чтобы не повредить отделанные поверхности. В сборке крупногабаритных изделий должны участвовать не менее двух человек. Детали при сборке необходимо закреплять прочно под прямым углом, не допуская их качания.

Для сборки потребуются прямоугольный треугольник, молоток и отвертка. Проверить комплектность каждого пакета по имеющейся на них маркировке.

**Внимание!** Проверьте наличие фурнитуры и метизов.

Перед началом сборки необходимо определить расположение деталей в изделии в соответствии со схемой сборки.

### Эксплуатация и уход за мебелью.

Сохранность мебели и срок ее службы зависит не только от качества материалов, но, также, от правильного ухода за мебелью в процессе эксплуатации. Щитовые поверхности следует предохранять от механических повреждений.

При ослаблении соединений необходимо периодически подкручивать винты и стяжки.

В процессе эксплуатации загрязненные места следует очищать мягкой тканью, средствами по уходу за мебелью. Изделия мебели должны храниться в крытых помещениях при t не ниже +2 С. Не допускается установка и хранение мебели в помещении с влажностью более 70%.

### Гарантийные обязательства.

Гарантийный срок эксплуатации изделия-18 месяцев.

Производитель гарантирует соответствие изделия ТУ предприятия изготовителя при соблюдении условий транспортирования, эксплуатации и рекомендаций по уходу.

В течение действия гарантийного срока производитель рассматривает претензии потребителей по качеству изделий и производит их ремонт или замену.

Для предъявления претензий необходимо в обязательном порядке предоставить информацию с этикетки.













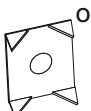

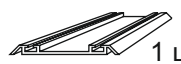



По дефектам, появившимся из-за несоблюдения потребителем условий транспортирования, сборки, эксплуатации и рекомендаций по уходу за изделием, претензии не принимаются.

В связи с постоянной работой, направленной на улучшение потребительских свойств мебели, предприятие-изготовитель оставляет за собой право на изменения конструкции, не влияющие на качество и внешний вид изделий.

### Комплекующие детали шкафа-купе

| № детали | Наименование детали   | Размер детали |     | Материал       | Кол-во | № пакета |
|----------|-----------------------|---------------|-----|----------------|--------|----------|
| 1        | Боковая стенка        | 2020          | 511 | ДСП 16 мм      | 2      | 2,3      |
| 2        | З.С.                  | 2048          | 556 | ДВП 4 мм       | 3      | 4        |
| 3        | Крыша                 | 1675          | 511 | ДСП 16 мм      | 1      | 1        |
| 4        | Пол                   | 1675          | 511 | ДСП 16 мм      | 1      | 1        |
| 5        | Полка                 | 537           | 509 | ДСП 16 мм      | 5      | 2        |
| 6        | Фальшпанель           | 537           | 150 | ДСП 16 мм      | 2      | 3        |
| 7        | Перегородка           | 2020          | 509 | ДСП 16 мм      | 2      | 4        |
| 8        | Фасад                 | 2005          | 580 | Рамочный       | 3      | 5,6      |
| 9        | Верхняя/нижняя панель | 1675          | 600 | ДСП 16 мм+кожа | 2      | 7        |
| 10       | Боковые панели        | 2150          | 600 | ДСП 16 мм+кожа | 2      | 8        |
| 11       | Полка                 | 537           | 509 | ДСП 16 мм      | 4      | 3        |

### Фурнитура шкафа-купе

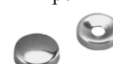
|  |  |   |  |
|--|--|---|--|
| <br>Стопор для нижней направляющей<br>3 шт. | <br>Ключ шестигранный<br>1 шт.    | <br>Скоба для оргалита<br>50 шт.                 | <br>Вешало продольное<br>2 шт.      |
| <br>Верхняя направляющая<br>1 шт.          | <br>Нижняя направляющая<br>1 шт. | <br>Конфирмат (евровинт)<br>60 шт.              | <br>Заглушка к конфирмату<br>35 шт. |
| <br>Винт М8х25<br>28 шт.                  | <br>Гвоздь<br>130 шт.           | <br>Саморез 3,5х15<br>15 шт.                   | <br>Торцевое крепление<br>4 шт.   |
| <br>Саморез 4,2х16<br>10 шт.              | <br>Шпегель серый<br>1 шт.      | <br>Заглушка для фасада белая<br>18 шт.        | <br>Опора L=100мм<br>4 шт.        |
| <br>Саморез 4,0х30<br>30 шт.              | <br>Опора- шар<br>1 шт.         | <br>Стопор пластик. на самокл. основе<br>3 шт. | <br>Заглушка декор. хром<br>7 шт. |

## Сборка корпуса.

Сборка шкафа-купе производится с помощью конфирматов (евровинтов) 7x50. Сборку корпуса следует производить в горизонтальном положении. Закрепите боковые стенки (дет. №1) и перегородку (дет. №7) к полу (дет. №4). Далее установите крышу (дет. №3), закрепив ее с помощью конфирматов, к боковым стенкам и перегородке.

## Установка полок.

Установите поочередно полки (дет. №5 и №11) начиная от основания с помощью конфирматов, после этого установите фальшпанель (дет. №6).

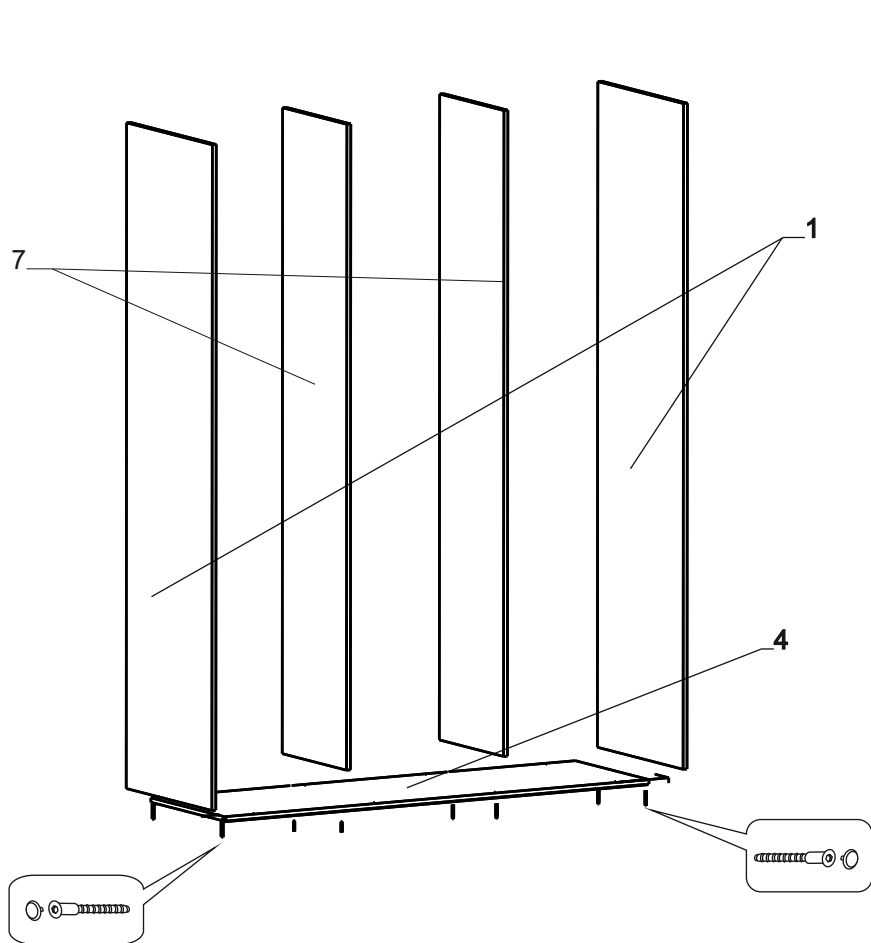

## Установка задней стенки и фурнитуры.

Установите шкаф в вертикальное положение. Перед установкой задних стенок, с помощью угольника проверьте прямоугольность конструкции. С помощью гвоздей 2x25 закрепите задние стенки (дет. №2). На стыках задних стенок следует установить соединительную скобу для оргалита, как показано на рисунке. Установите торцевые крепления в надсверленные отверстия на перегородку (дет. №7) и бок (дет. №1) с помощью саморезов 3,5x15.

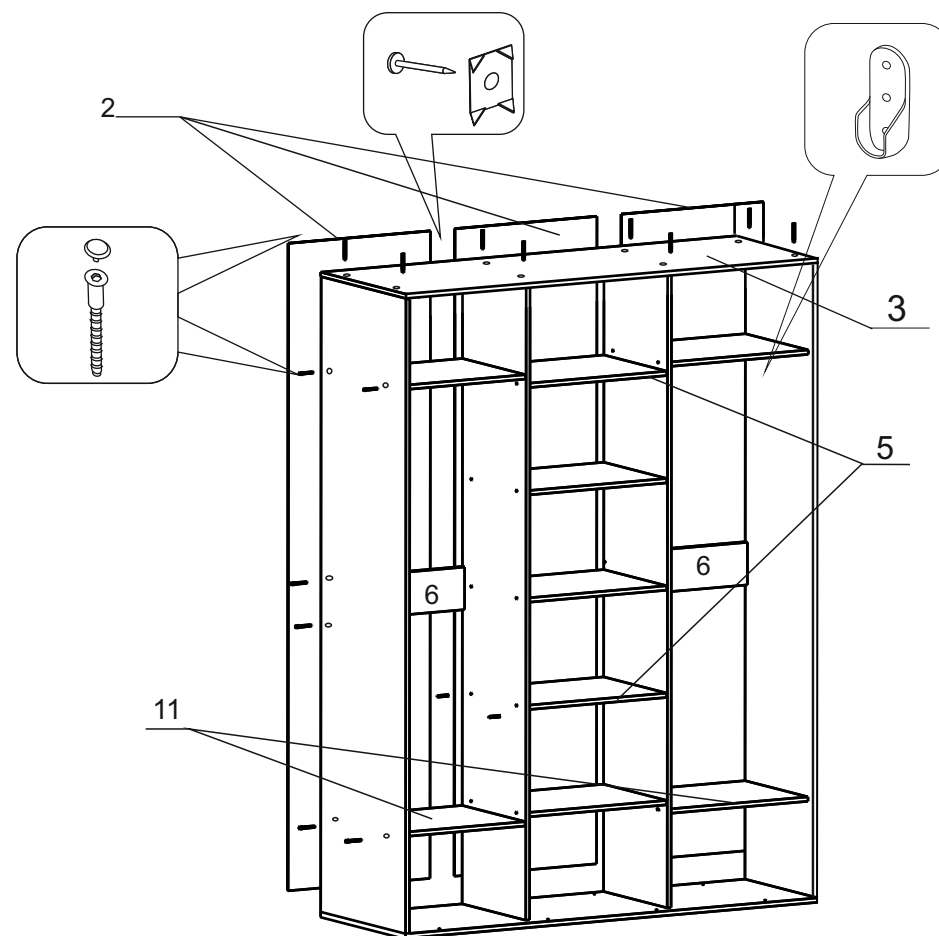

## Установка боковых панелей.

Сборку корпуса следует производить в горизонтальном положении.

Установите верхнюю и нижнюю панели (дет. №9), (небольшим свесом в сторону фасадов) закрепив их с помощью винтов 8x25 через предусмотренные отверстия в крыше и полу, совместив отверстия в крыше/полу с установленными в панелях футорками.

Таким же способом установить боковые панели (дет. №10).

Установите верхний ходовой профиль на верхнюю панель (дет. №9) в надсверленные отверстия с помощью саморезов 4,2x16.

Установите металлический стопор на нижний направляющий профиль (для левого фасада - строго у левого бока шкафа, для правого фасада - у правого бока), чтобы двери фиксировались в нужном положении.

**НЕ УСТАНАВЛИВАЙТЕ** металлический стопор на средний фасад, это может привести к перекосу дверей и сходу их с направляющей. Установка стопора для фиксирования среднего фасада возможна только при неровной поверхности пола.

Установите направляющую, прикрепив ее к нижней панели (дет.9) в надсверленные отверстия с помощью саморезов 3,5x15, предварительно продев саморез через отверстие в основании декоративной заглушки. Сверху закройте саморез верхней хромированной частью заглушки.

Установите опоры L=100мм в надсверленные отверстия в нижней панели, используя саморезы 4,0x30, а по центру нижней панели установите опору-шар.

Установите шкаф в вертикальное положение.

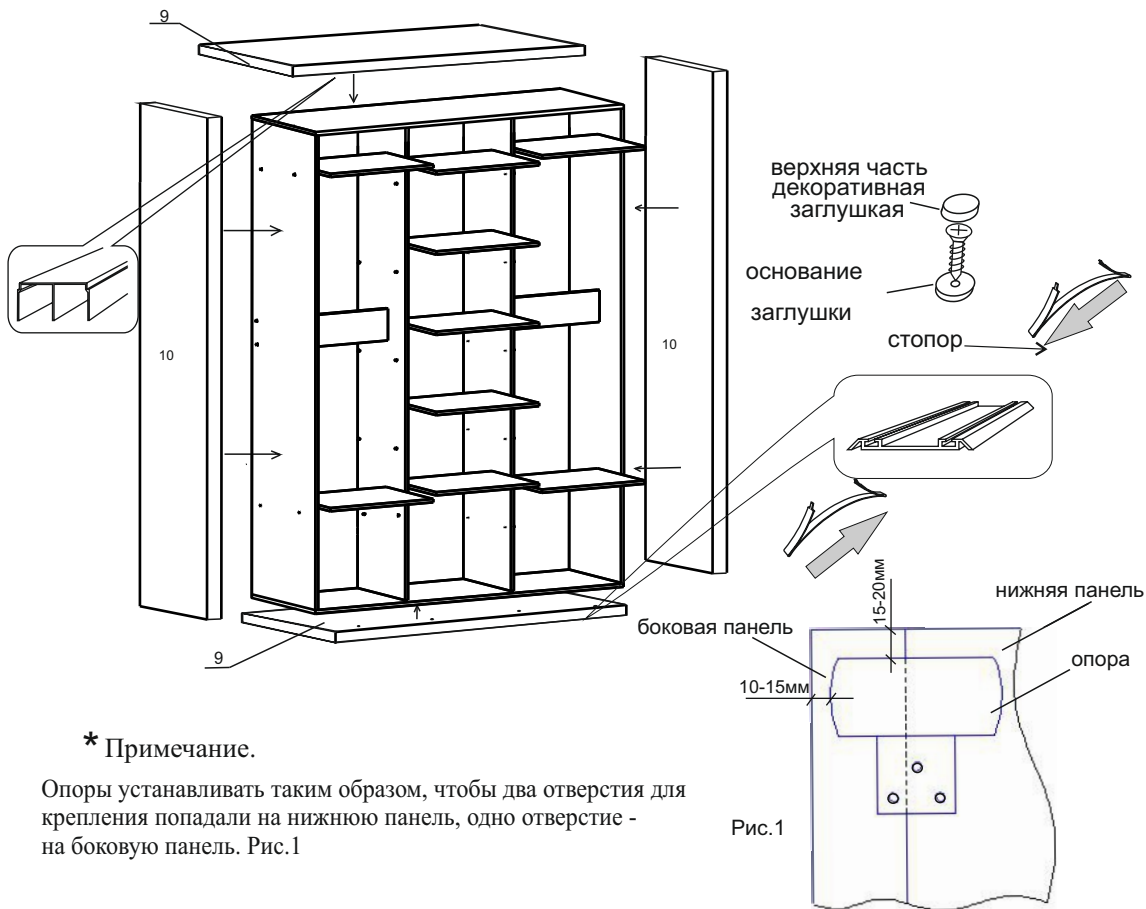

## Установка фасадов.

В первую очередь необходимо установить заднюю дверь, заведите ходовые верхние ролики на вторую от себя рельсу верхнего профиля. Затем приподнимите дверь и направьте нижние ролики за вторую направляющую нижнего профиля. Выровняйте дверь по боковой стенке с помощью регулировочных винтов в нижней части двери.

Аналогично устанавливаются передние фасады.

Установите пластиковый стопор для среднего фасада на верхнюю направляющую (ближе к центру шкафа).

Затем наклейте шлегель на торец дверей для мягкого прихлопа и защиты от пыли. Затем вставьте продольное вешало в торцевые крепления.

Во время эксплуатации шкафа-купе для равномерного открытия/закрытия двери необходимы периодические регулировки, во избежании перекашивания фасада.

